

Návod na obsluhu a montáž



Rozhodli ste sa pre kvalitný produkt zo sortimentu praxou overeného dodávateľa, spoločnosti **Pro Designe, s.r.o.**. Ďakujeme za prejavenu dôveru. Nájdete v nás kompetentného partnera s viac ako 10 ročnými skúsenosťami v odbore. Radi Vám pomôžeme servisnými službami ako aj výberom riešenia na mieru Vaším požiadavkám.

Nasledujúci návod by Vám mal pomôcť využiť naše kvalitné produkty v najväčšej možnej miere. Nájdete v ňom dôležité informácie a upozornenia ohľadom bezpečnosti, inštalácie, použitia a údržby Vami zakúpeného zariadenia. Čítajte pozorne a poprosíme Vás dodržať ustanovenia tohto návodu. Odporúčame tento návod uchovať pre potreby použitia v budúcnosti počas prevádzky zariadenia.

1. ZÁKLADNÝ POPIS

pTOUCH WHITE Dry Contact WiFi Smart Life je WiFi termostat s dotykovou obrazovkou s ovládaním cez telefón. Používa sa na reguláciu teploty priemyselných, obchodných a domácich priestorov a spúšťanie regulačných vykurovacích zariadení. Termostat umožňuje priame aj nepriame spínanie záťaže.

Dá sa ovládať telefónom. Telefónne systémy sú voľiteľné so systémom IOS a Android.

2. PREDNOSTI KTORÉ OCENÍTE

- WIFI pripojenie pre zariadenia s Android a Apple iOS
- Priame spínanie záťaže až do 16 A
- Nepriame spínanie cez stykač
- Dry contact - beznapäťové kontakty (bezpotencionálové)
- Moderný dizajn
- Veľký displej a dotykové ovládanie
- Nastavenie zostane zachované aj pri výpadku elek. prúdu
- Externý tepelný senzor: NTC
- Programový plán 5+2 alebo 6+1 alebo 7 dní na šesť období
- Možnosť nastavenia teploty vzduchu, podlahy al. kombinácie
- Je možné nastaviť 3 režimy snímača
- Protimrazová ochrana
- Funkcia detského zámku

3. TECHNICKÉ PARAMETRE

- Napájanie: AC 100 – 250 V, 50 Hz
- Napätie a prúd na Dry Contact: do 16 A / do 250 V AC
do 3 A / do 60 V DC
- Max. prúd: 16 A
- Presnosť: $\pm 1^\circ\text{C}$
- Krok regulácie: $0,5^\circ\text{C}$
- Nastavenie teplotného rozsahu: od 5°C do 95°C
- Čidlá: podlahové a priestorové
- Externé čidlo: NTC
- Rozsah NTC čidla: 5 až 60°C
- Spotreba: $< 1\text{ W}$
- Rozmery: 86 x 86 x 14 mm (V x Š x H)
- Vonkajší materiál: PC+ABS (spomaľovač horenia)
- Teplota okolia: 0 - 45°C , pri 5 - 95% vlhkosti bez kondenzu
- Skladovacia teplota: od -5 do 55°C
- Chyba časovania: $< 1\%$
- Stupeň ochrany IP: 20

Hlavná prednosť

Tento termostat je vybavený beznapäťovými kontaktami (Dry contact), čo umožňuje jeho použitie v týchto režimoch:

1. Pre priame spínanie záťaže až do 16 A.
2. Pre nepriame spínanie záťaže cez stykač (**POZOR !!! Nepoužívajte stykač s manuálnym ovládaním**).
3. Pre spínanie kontaktov spotrebiča, ktorý je vybavený ovládaním cez beznapäťové kontakty, napr. kotol.

Základnou vlastnosťou tohto termostatu je, že má na sebe, okrem kontaktov pre napájanie, tiež 2 kontakty pre tzv. beznapäťové (alebo bezpotencionálové) spínanie kontaktov spotrebiča (kotol, tepelné čerpadlo, iné). Väčšina kotlov má nejakú zbernicu, nejaké kontakty. Väčšinou tam sú 2 kontakty, označené napr. "PR" (priestorový / izbový regulátor). Pokiaľ dôjde k spojeniu týchto dvoch kontaktov, kotol začne kúriť, po ich rozpojení kúriť prestane. Pre túto inštaláciu nemôžeme použiť klasický termostat pre priamotopy, pretože by nám na tieto 2 nízkonapäťové kontakty kotla došlo 230 V AC a mohlo by dôjsť k poškodeniu kotla. Tento termostat dokáže spínať cez Dry contact tak, že na tieto kontakty neposiela žiadne napätie. Spotrebič môže používať na ovládacích kontaktoch striedavé aj jednosmerné napätie (do 16 A / 250 V AC a do 3 A / 60 V DC).

Samozrejme tento termostat môžeme použiť aj na ovládanie napr. podlahového kúrenia, či už priamym alebo nepriamym spínaním. Pri priamom spínaní môžeme tieto kontakty zaťažiť až do hodnoty 16 A. Termostat musí byť napájaný samostatným prívodom 230 V AC. Pri spínaní obvodu ovládaného cez HDO ostane termostat stále napájaný.

Termostat pTOUCH WHITE DRY CONTACT WiFi Smart Life

prodesigne

4. OVLÁDACIE PRVKY

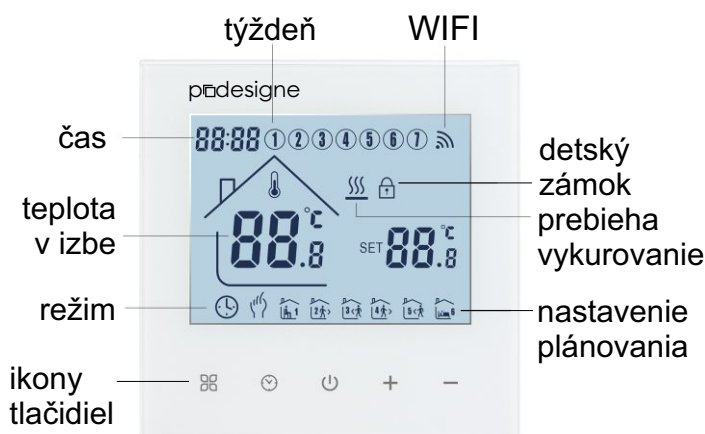

5. NÁVOD NA OBSLUHU

1. Zapnutie/vypnutie

Stlačením zapnete/vypnete napájanie.

2. Nastavenie teploty

Stlačte **+** alebo **-** pre nastavenie teploty.

3. Nastavenie dátumu a času

Dlhým stlačením spolu s **+** nastavíte hodiny a čas. Pre nastavenie stlačajte **+** alebo **-**.

4. Nastavenie manuálneho režimu

Manuálny režim znamená neprogramovateľný režim.

Stlačte na obrazovke sa zobrazí . Znamená to, že je zapnutý manuálny režim.

Stlačajte **+** alebo **-** pre nastavenie teploty.

5. Nastavenie detskej poistky

Dlhým stlačením **+** spolu s **-** vstúpite do režimu detskej poistky. Zobrazí sa .

Opätovným dlhým stlačením **+** spolu s **-** detskú poistku zrušíte.

6. Nastavenie programovateľného režimu.

Stlačte a podržte dostanete sa do programovateľného režimu. 12345 a čas sa zobrazia na displeji.

12345 zobrazenie na pozícii týždňa znamená 5+2;

Stlačením **+** alebo **-** zmeníte čas.

Stlačením môžete vykonať úpravu teploty.

Stlačte **+** alebo **-** pre zmenu teploty;

Stlačením vykonáte úpravu ďalšiu obdobia.

Stlačením ukončíte a uložíte.

Ak chcete vykonať dočasnú úpravu v akomkoľvek období,

stlačte **+** alebo **-**, potom sa na displeji zobrazí . Po dokončení nastavenia sa všetko automaticky potvrdí.

Stlačením prepnete prevádzku medzi manuálnym režimom a programovateľným režimom.

	obdobie	ikona obdobia	predvolený čas	predvolená teplota
pondelok až piatok	1		6:00	20°C
	2		8:00	16°C
	3		11:30	16°C
	4		12:30	16°C
	5		17:30	22°C
	6		22:00	16°C
sobota, nedeľa	1		8:00	22°C
	2		23:00	16°C







Poznámka:

Predvolená teplota periódy 3 a periódy 4 je rovnaká ako periódy 2. Môžete si ju zmeniť podľa požiadavky.

Termostat pTOUCH WHITE DRY CONTACT WiFi Smart Life

prodesigne

6. Rozšírené nastavenie

Vo vypnutom stave stlačte tlačidlo  a tlačidlo  na 5 sekúnd, aby ste vstúpili do nastavenia rozšírených možností. Stlačte  pre vstup do ďalšej možnosti, stlačte  alebo  pre nastavenie a stlačte  pre ukončenie.

zobrazovaný kód	funkcia	nastavenia a možnosti	predvolené hodnoty	odporúčané hodnoty
1ADJ	tepelná kompenzácia	-9.9 - 9.9°C	-2°C	-1°C
2SEN	výber senzora	IN: interný senzor OUT: podlahový senzor ALL: obidva - interný senzor aj podlah. senzor	IN	ALL
3LIT	zmena tepelného limitu podl.senzora	5 - 60°C	35°C	32°C
4DIF	mŕtva zóna teploty podlahy	0.5 - 10°C	1°C	0,5 °C
5LTP	protimrazová ochrana	OFF: vypnutá ON: zapnutá	OFF	ON
6PrG	mód týždenného programovania	0: 7 dní 1: 6+1 dní 2: 5+2 dní	2	2
7rLE	primárny a sekundárny reverzný výber	00: zatvorený hlavný a pomocný reverz 02: pomocný reverz	00	00
8dLy	čas oneskorenia výstupu pasívneho spojenia	0 - 5min	0	0
9HIT	horný teplotný limit	35 - 95°C	60°C	35°C
RFAC	reset do továrenských nastavení	dĺhym stlačením tlačidla  sa zobrazí „-“, stlačením tlačidla napájania obnovíte výrobné nastavenia	-	-

Chyba snímača:

Vyberte správny režim snímača. Ak zvolíte iný režim alebo dôjde k chybe snímača, na LCD obrazovke sa zobrazí Err, termostat prestane vyhrievať, kým sa problém nevyrieši.

Poznámka:

Mŕtva zóna pre podlahu, alebo nastavenie mŕtvej zóny pre podlahový senzor je 1 °C, Ak je LIT nastavené na 35 °C, potom ak aktuálna teplota dosiahne 36 °C, relé prestane pracovať a ak teplota klesne na 34 °C relé začne znovu fungovať. Pracuje zároveň vtedy ak je vnútorná teplota nižšia ako nastavená teplota.

7. Aplikácia pre smartfóny a tablety

Pred začatím nastavovania prvého WIFI termostatu by ste mali nakonfigurovať vašu WIFI sieť pre správnu komunikáciu medzi vašimi pripojenými zariadeniami.

POZOR !!!

WIFI modul termostatu nefunguje v pásme 5 GHz. Funguje výhradne v pásme 2,4 GHz.

Odporúčame, aby v názve WIFI ako aj v jej hesle neboli použité žiadne špeciálne znaky ani diakritika. Používajte len arabské číslice a základných 32 písmen latinskej abecedy.

Príprava smartfónu

- Stiahnite a nainštalujte si aplikáciu Smart Life do svojho smartfónu, prípadne tabletu. Otvorte Google Play Store alebo APP Store, dajte vyhľadať „Smartlife“ a nainštalujte aplikáciu. Môžete použiť aj QR kód napravo.
- Na smartfóne zapnite bluetooth. Overte si, že bluetooth smartfónu nebude počas konfigurácie obsadený iným práve pripojeným zariadením.

Príprava termostatu

- Keď je termostat zapnutý, stlačte a podržte tlačidlo  na 5 sekúnd. Na displeji termostatu teraz blíkajú ikona WIFI. V tomto čase je možné na termostate konfigurovať WIFI pripojenie.

Poznámka

Alternatívnou aplikáciou pre správu termostatu pTOUCH WHITE Dry Contact WiFi Smart Life môže byť „Beok Home“.

Funguje veľmi podobne ako aplikácia „Smart Life“.



Smart Life

POZOR

- ďalej uvedený návod bol tvorený na verzii Smart Life 5.0.0, v inej verzii sa môžu jednotlivé kroky líšiť.
Na samotnú funkčnosť termostatu to ale nemá vplyv.



Termostat pTOUCH WHITE DRY CONTACT WiFi Smart Life

Správa termostatu pomocou aplikácie

1. Na smartfóne spustíte aplikáciu Smart Life. Kliknutím na „Súhlasím“ potvrdíte súhlas so spracovaním osobných údajov.

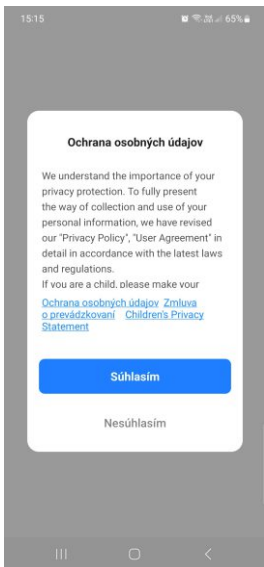

2. Aplikáciu môžete využívať ako registrovaný užívateľ, alebo ako hosť, kliknutím na „Try as Guest“. Prihlásiť sa dá aj bez registrácie, pomocou konta gmail. Kliknite na „Prihlásiť“ a potom na ikonu Google. Alebo sa zaregistrujte.

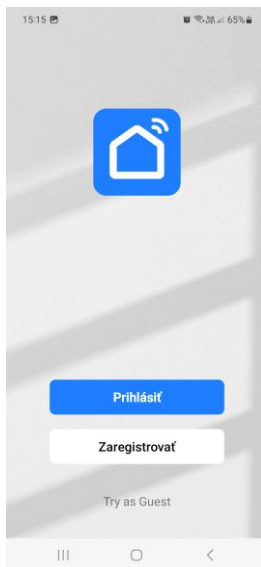

3. Ak budete aplikáciu využívať ako hosť, aplikácia vám oznámi, že nebudete môcť využívať všetky možnosti aplikácie. Ak vám to nevadí kliknite na „Continue“ ináč sa vráťte späť a zaeregistrujte sa, alebo sa prihláste pomocou konta gmail.

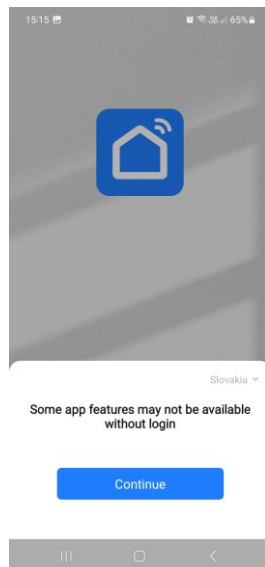

4. Aplikácia sa spustí a dá vám možnosť pridať zariadenia. Kliknite na „Pridať zariadenie“ alebo na znamienko + v pravom hornom rohu.

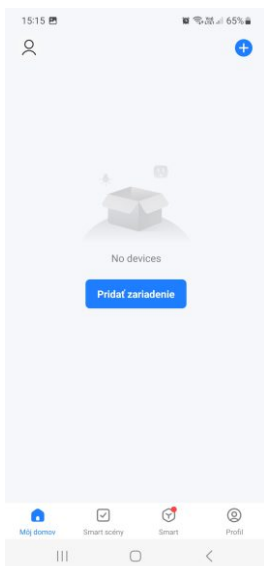

5. Aplikácia začne vyhľadávať zariadenia so zapnutým bluetooth rozhraním. Termostat ale pravdepodobne nenájde. Preto kliknite na „Pridať manuálne“.

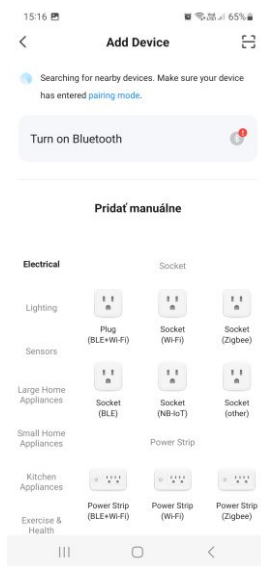

6. Kliknite na „Small Home Appliances“. Nasledne kliknite na „Thermostat (Wi-Fi)“.

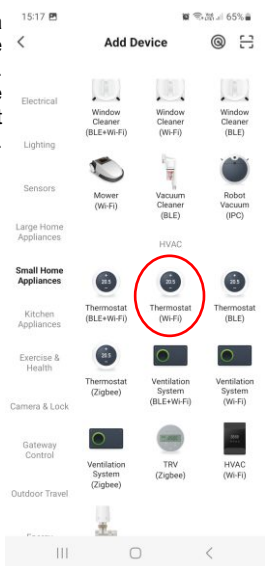

7. Aplikácia vás vyzve na zadanie hesla do vašej Wifi siete. Zadajte ho a kliknite na „Ďalší krok“.

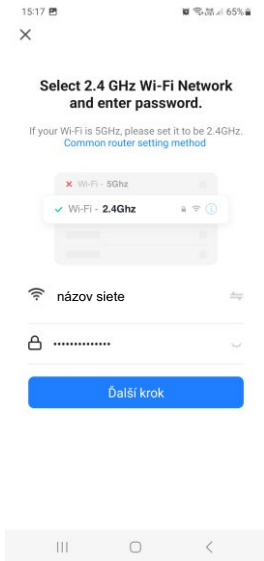

8. Aplikácia vás vyzve na reset termostatu. Ten je už ale pripravený na spojenie, takže potvrdíme, že je už resetnutý. Kliknite na „Konfirmasi jika lampu sudah berkedip dengan cepat“.



9. Aplikácia sa opýta, ako rýchlo bliká ikona WiFi. Kliknite na „Blink Quickly“.

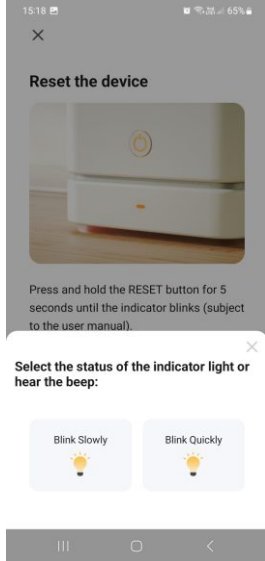

Termostat pTOUCH WHITE DRY CONTACT WiFi Smart Life



10. Začne sa vyhľadávať zariadenie. Ak aplikácia zistí prítomnosť termostatu, spojí sa s ním cez bluetooth rozhranie. Vtedy začne ikona wifi na termostate blikať rýchlo.

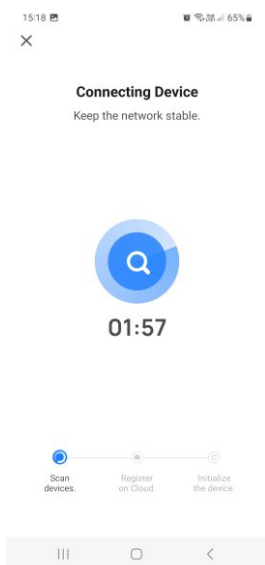

11. Termostat bol nájdený a priradil sa v aplikácii. Kliknite na „Hotovo“.

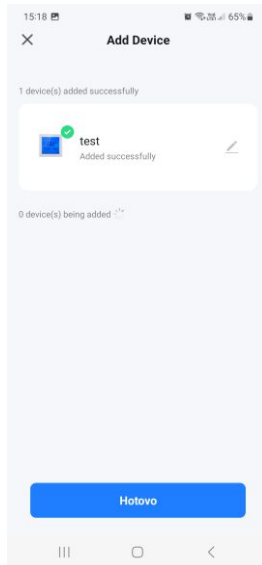

12. Po kliknutí na termostat môžete regulovať teplotu v miestnosti cez aplikáciu.

Aplikácia ponúka množstvo rôznych nastavení. Jej používanie je intuitívne.

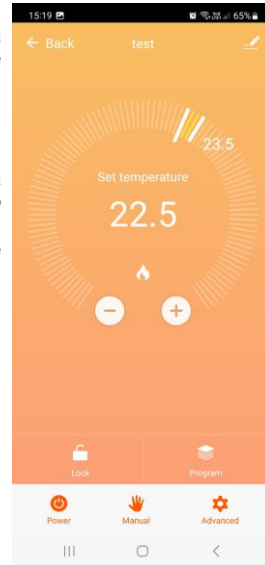

8. Montážny postup

POZOR!

tento produkt smie inštalovať iba osoba odborne spôsobilá!!!

Tento produkt je možné inštalovať do hranatej 80 x 80 mm krabice, alebo do okrúhlej elektrikárskej podomietkovej krabice 60 mm.

Pozor!

pre pripojenie použiť tvrdý vodič 1,5 alebo 2,5 mm².

1. Pripojte jednotlivé žily do napájacieho boxu podľa správnej schémy zapojenia.
2. Rozdeľte napájací box a riadiacu dosku. Použite plochý skrutkovač, ktorý zasuniete postupne do dvoch škár v spodnej časti. Následne odpojte spojovací kábelik.
3. Skrutkami upevnite napájací box do podomietkovej krabice.
4. Pripojte spojovací kábelik a pripevnite riadiacu dosku na napájací box, aby ste dokončili inštaláciu.

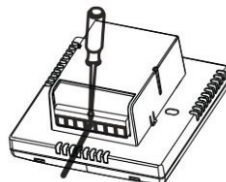

(1)

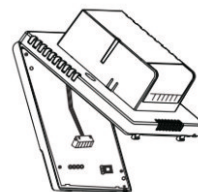

(2)

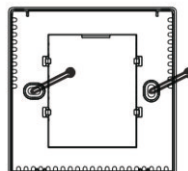

(3)

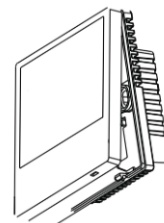

(4)

9. Schémy zapojenia

Principiálna schéma zapojenia termostátov
 beznapätové ovládanie a priame spínanie záťaže

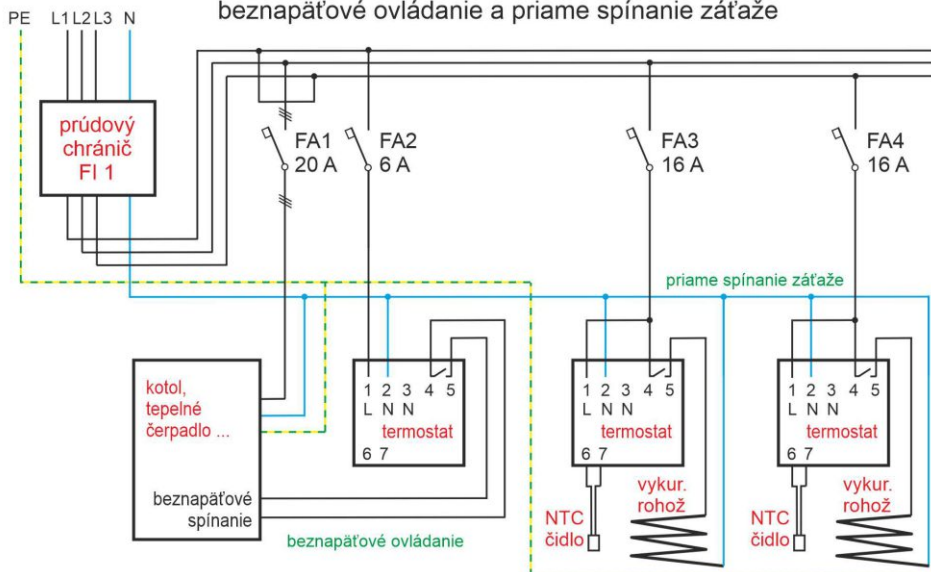

Principiálna schéma zapojenia termostatov
priame aj nepriame spínanie zátiaže (HDO)

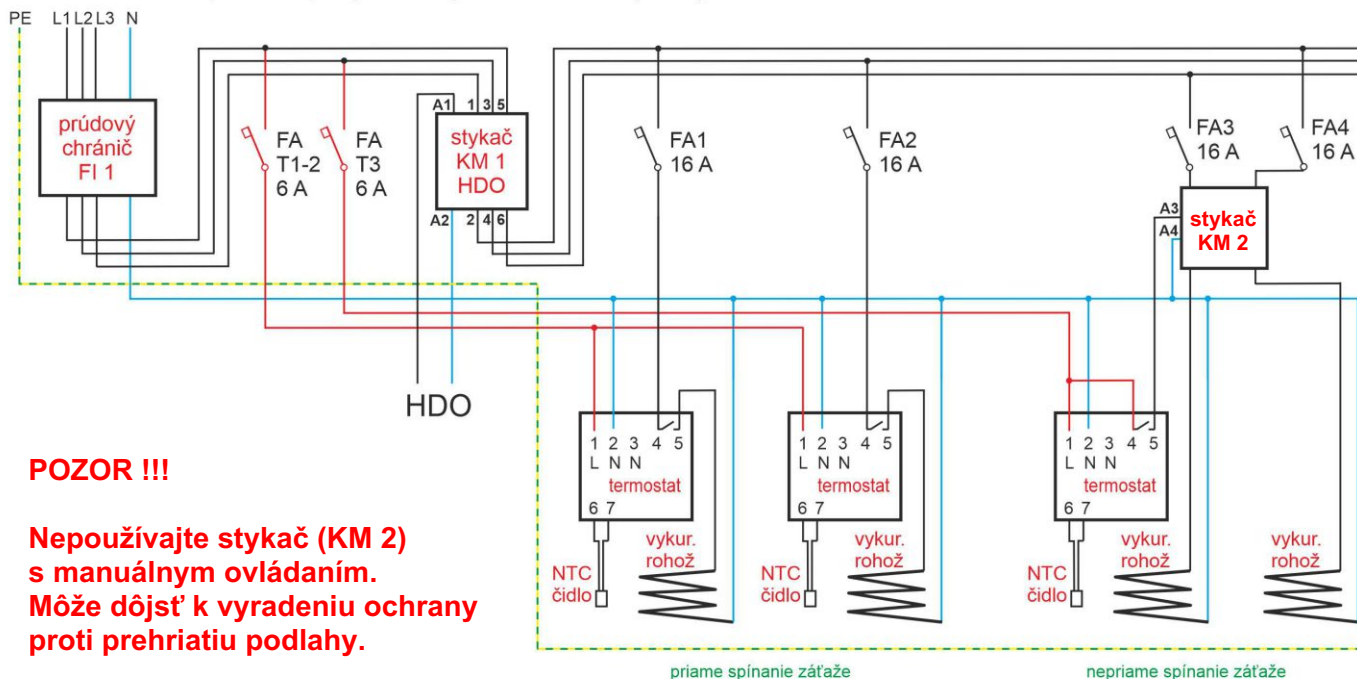

POZOR !!!

**Nepoužívajte stykač (KM 2)
s manuálnym ovládaním.
Môže dôjsť k vyradeniu ochrany
proti prehriatiu podlahy.**



BEOK

**QUALIFIED
CERTIFICATE**

**Termostat pTOUCH WHITE
DRY CONTACT WiFi Smart Life**

Inspector



PASS

Production Date

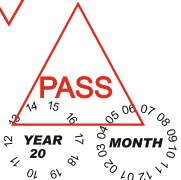

Chyba senzoru: Prosím vyberte správny mód senzoru. Ak je vybratý nesprávny mód senzoru alebo je senzor chybný na displeji sa zobrazí Err, termostat prestane vykurovať pokiaľ nebude vyriešený problém.

Vyhľadanie o zhode

vydané podľa § 13 ods. 1 zákona č. 264/99 Z. z. a nariadení vlády č. 194/2005 Z. z. v znení nariadenia vlády 318/2007 Z. z. a č. 308/2004 Z. z. v znení nariadenia vlády 449/2007 Z. z. Názov: elektronický termostat Displej 7 na regulovanie teploty. Posúdenie zhody bolo vykonané podľa: nariadenia vlády č. 194/2005 Z. z. v znení nariadenia vlády 318/2007 Z. z. o elektromagnetickej kompatibilite zariadení a nariadenia vlády č. 308/2004 Z. z. v znení nariadenia vlády 449/2007 Z. z. o elektrických zariadeniach. Pri posudzovaní zhody na výrobok boli použité smernice EÚ a splnené normy: EN 60730-1:2011, EN 60730-2-9:2010, EN 61000-3-2:2006+A2:2009, EN 61000-3-3:2008, Smernica o nízkom napätí 2006/95/EC, Príloha 4, Smernica EMC 2004/108/EC, Príloha II.

VYHRADENÉ: Vyhradzujeme si nárok na technické zmeny. Nie je možné si nárokovat na náhradu škôd z dôvodu technických úprav ani z dôvodu omylu či tlačových chýb v tomto návode.

POZOR: staré elektrické zariadenia obsahujú cenné materiály. Môžu však obsahovať aj zdravie a enviromentálnemu prostrediu škodlivé látky. Pri odhodení do bežného odpadu, alebo nesprávnej likvidácii môžu spôsobiť enviromentálne škody. Chráňte prosím naše životné

prostredie. Odovzdajte prosím Vaše staré elektrické zariadenie na odbernom mieste určenom na tento účel v zmysle miestnych pr edpisov a nariadení. Rovnako treba v zmysle platných nariadení likvidovať aj obalový materiál a prípadné vymenené náhradné diely.

Made for: Pro Designe, s.r.o., 1. mája 105, mail: office@prodesigne.sk, web: www.heatart.sk alebo www.prodesigne.sk